

113年國中教育會考 英聽播放器操作說明

一、主機介紹

(一) 顯示面板及操控按鈕

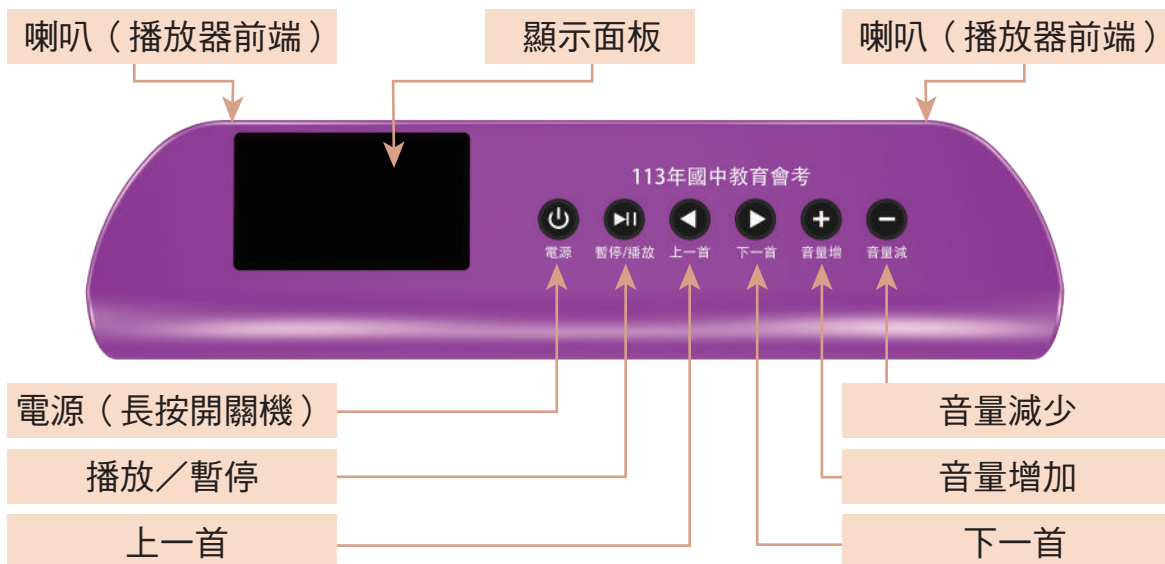

(二) 背面連接埠

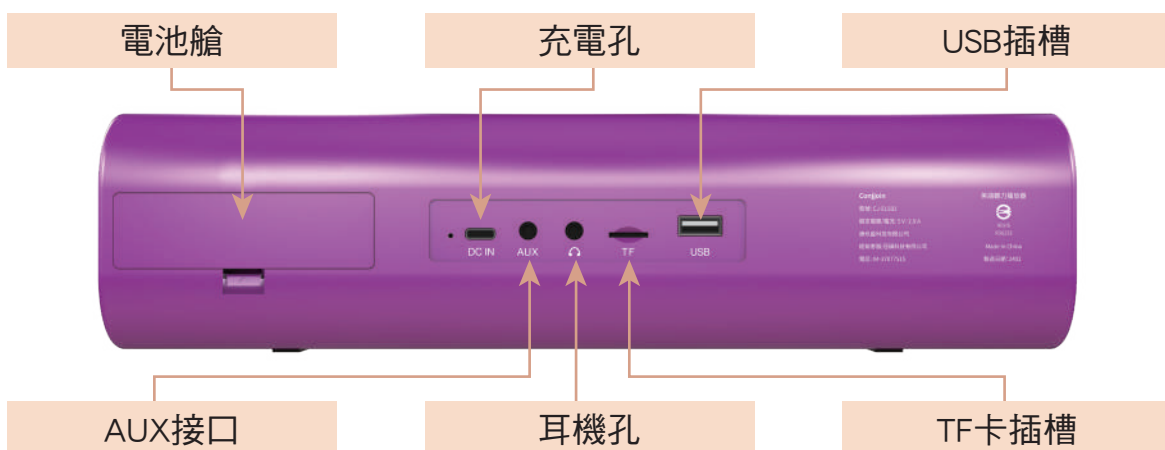

二、顯示資訊

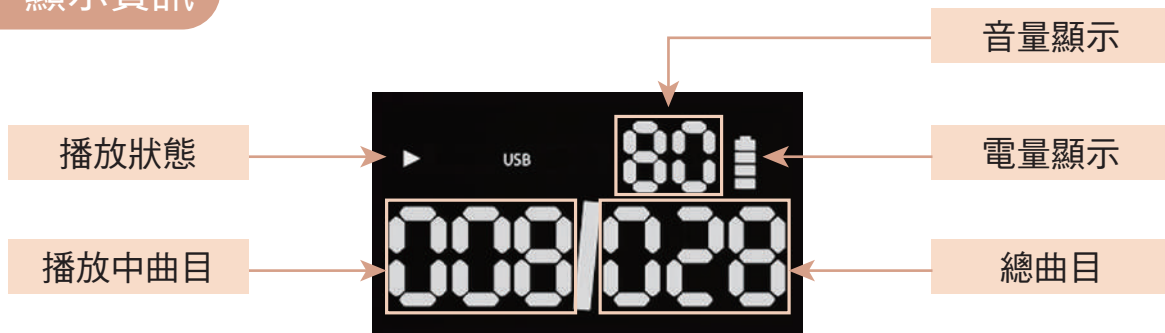

三、操作流程



插入英聽試題隨身碟

英聽播放器喇叭朝考生方向並置於講臺中央，與試場左右兩側距離相當，並請留意英聽播放器前方不可有屏蔽物，以免影響試題播音品質。

↓ 下一步





開機

長按英聽播放器電源按鈕開啟電源。

↓ 下一步

播音測試

監試委員於英語（聽力）準備期間（考生未進入試場）應進行播音測試。

插入英聽試題隨身碟後長按英聽播放器電源按鈕開啟電源，若聽到「113年國中教育會考英語（聽力）」，且顯示面板所顯示總曲目正確，即表示設備正常，請立即長按英聽播放器電源按鈕關閉電源。若有異常，請依據「113年國中教育會考英語（聽力）試題播音異常處理作業」處理。

↓ 下一步

英語（聽力）考試正式開始鐘聲響畢









鐘聲響畢後，長按英聽播放器電源按鈕開啟電源，若聽到「113年國中教育會考英語（聽力）」即表示聽力試題播音正式開始。若有異常，請依據「113年國中教育會考英語（聽力）試題播音異常處理作業」處理。

↓ 下一步

英語（聽力）試題播音結束

立即長按英聽播放器電源按鈕關閉電源，取出英聽試題隨身碟，並裝回原塑膠盒。

四、操作說明

項目	說明
播放／暫停	<ol style="list-style-type: none">按一下即可暫停原曲目。再按一下將由原曲目起始處開始播放。若要回歸第1首（曲目編號1），請長按關閉電源，再次長按開啟電源後，即會自動由第1首開始播放。播放過程中，若拔出英聽試題隨身碟後再重新插入，將回到第1首開始播放。
音量調整	<ol style="list-style-type: none">播放過程中可隨時視狀況調節播放音量。按下，將增加播放音量。 按下，將減少播放音量。
選擇特定曲目	按下  或  跳到所要的曲目，即開始播放。

五、簡易異常排除

項目	說明
無法播放	<ol style="list-style-type: none">請檢查是否電量不足。請檢查是否未開啟電源。英聽試題隨身碟異常。
無聲音	<ol style="list-style-type: none">請檢查顯示面板中音量顯示是否為零。請重新開機並再次嘗試播放。
其他	請參考「113年國中教育會考英語（聽力）試題播音異常處理作業」。

六、充電狀態顯示

項目	說明
充電中	顯示面板的電量顯示為動態。
充電完成	顯示面板的電量顯示為4格。